



Laddermaster

BELLATRIX



Драбина шарнірна алюмінієва

A4A3

A4A4

A4A5

A4A6

ЗАГАЛЬНІ ВИМОГИ

1. Перед використанням драбин та стрем'янок обов'язково прочитайте цю інструкцію і зверніть особливу увагу на способи використання та застереження для забезпечення вашої безпеки
2. Установка і використання драбин та стрем'янок повинна проводитися відповідно до піктограм, які перебувають на її боковині
3. Стрем'янки і драбини повинні бути використані для нетривалих робіт, при використанні необхідно робити регулярні перерви на відпочинок
4. А) Не можна підніматися на останні дві щаблі драбини без дуги безпеки.
 - Б) При використанні приставної драбини забороняється вставати на три верхні ступені
 - В) При використанні двосекційної драбини забороняється вставати на дві верхні ступені
 - Г) При використанні трьохсекційної драбини з висунутою секцією у верхній частині забороняється вставати на чотири верхні ступені
5. Забороняється перевищувати допустиме навантаження драбини
6. Не стійте під драбиною
7. Не залишайте на сходах інструменти, матеріали і сторонні предмети
8. Не допускайте попадання на сходи масла, мастила та інших рідин які становлять небезпеку ковзання
9. Використовуйте драбини та стрем'янки тільки на стійких і рівних поверхнях
10. Не використовуйте стрем'янки в якості приставних драбин
11. Уникайте випадкового руху драбин. Притримуйте драбини з напарником
12. Не працюйте в місцях, де драбину можуть випадково зрушити відкритими дверима або рухомими машинами і механізмами. При установці сходів передбачте місця для проходу людей або обмеже рух в районі робіт.
13. Піднімайтесь або спускайтесь по драбині тільки обличчям до неї. Хоча б однією рукою тримаєтеся за драбину
14. Не переносьте предмети або вантажі, які можуть привести до втрати рівноваги і падіння. Не користуйтеся електроприладами стоячи на сходах (використовуйте підмостки)
15. Не використовуйте драбину в несприятливих погодних умовах, наприклад, сильний вітер, проливний дощ, сніг, мороз
16. Заборонено пересувати драбину під час перебування на ній
17. Заборонено міняти конструкцію драбин
18. Під час роботи корпус тулуба людини повинен знаходитися строго посередині між боковинами (не допускаючи переваги вправо або вліво), запобігаючи небезпеки перекидання; при цьому обидві ноги повинні стояти на одному щаблі
19. Забороняється переходити з приставних сходів на іншу поверхню без страховки, наприклад, прив'язування або використання іншого обладнання для безпеки; при цьому сходи повинні мати достатню довжину для запланованої роботи і виступати не менше одного метра вище тієї поверхні, на яку піднімаються
20. Забороняється використовувати алюмінієві та сталеві драбини для робіт під напругою: ви можете опинитися під впливом електричної дуги при роботі або під впливом електричного струму. Дотримуйтесь безпечної відстані до електричної проводки. Не притуляйте драбини до струмопроводних поверхонь
21. Забороняється доступ дітей до драбин
22. Забороняється застосування драбин в якості моста
23. Під час роботи на драбинах не можна застосовувати небезпечні інструменти, які можуть завдати шкоди здоров'ю людини або викликати руйнування драбин
24. Забороняється переносити драбину, що знаходиться у вертикальному положенні
25. При зберіганні і транспортуванні драбина повинна бути захищена від механічних пошкоджень і забруднення. Перед кожним застосуванням виробу повинен проводитися технічний огляд зовнішнього стану драбин на предмет відсутності видимих пошкоджень
26. Під час транспортування на даху автомобіля надійно розмістіть і закріпіть драбину, щоб уникнути її падіння
27. Проведіть візуальний огляд драбини і переконайтеся, що вона не пошкоджена і її використання є безпечним
28. Перевірте стан і функціональність всіх складових частин драбини при першому і подальшому використанні після установки
29. Необхідно регулярно проводити перевірку стану драбин
30. Заборонено користуватися пошкодженими драбинами
31. Встановлювати драбину необхідно на рівній, горизонтальній, неслизькій, твердій поверхні, дотримуючись кут нахилу до стіни 75°
32. Під час установки драбини переконайтеся в тому, що верхні закінчення драбини міцно спираються на тверду поверхню таким чином, щоб навантаження розподілялося рівномірно. Не ставте драбину на коробки, камені, столи або незафіксовані поверхні (килими, плівки). Не можна спирати драбини на стовп або поверхню, меншу за площу, ніж сама драбина. До стін і стовпів притуляти драбини можна тільки при наявності відповідного приладдя. Не можна ставити драбину в рідину, масло або іншу речовину, яка може викликати ковзання упорів
33. Для роботи на сходах використовуйте міцне нековзане взуття, підшова якого повинна бути вільною від масла і бруду

РЕМОНТ, ТЕХНІЧНЕ ОБСЛУГОВУВАННЯ І ЗБЕРІГАННЯ

1. При використанні драбин необхідно проводити профілактичний огляд не менше одного разу на місяць. Для цього необхідно перевіряти:

А) Профіль на відсутність деформації, вигинів і інших механічних пошкоджень

Б) Ступені на відсутність деформації, вигинів і інших механічних пошкоджень

В) Надійність шарнірних механізмів, елементів кріплення, додаткових замків безпеки

Г) Цілісність страхувальних ременів і їх кріплення до боковин

Д) Наявність і рівень зносу пластмасових заглушок і ніжок

2. Ремонт драбин повинен здійснювати тільки кваліфікований персонал

3. Для заміни деталей або ремонту зв'яжіться з виробником

4. Драбини потрібно зберігати так, щоб уберегти їх від механічних пошкоджень, забруднення та деформування

5. Драбини зберігайте в сухих, добре провітрюваних місцях в горизонтальному положенні

6. Заборонено зберігати драбину в вертикальному положенні, якщо вона не закріплена, особливо якщо є можливість доступу дітям. Драбина повинні зберігатися в місцях, де вона не буде перешкодою і не створить небезпеку падіння

7. Стрем'янки і драбини можна чистити звичайними миючими засобами, розведеними водою. При усуненні фарби рекомендується застосовувати відповідні очисники.

ГАРАНТІЯ

Вся продукція Laddermaster виробляється з високоякісних матеріалів, у відповідності з усіма передбаченими для цього нормами, положеннями та використанням сучасних технологій. Компанія Laddermaster гарантує довговічність і цілісність драбин та стрем'янок при дотриманні умов експлуатації і регулярному дбайливого догляду за виробами

Гарантійний термін на всю продукцію Laddermaster становить 12 місяців

Термін експлуатації всієї продукції Laddermaster становить 5-7 років

ГАРАНТІЙНІ УМОВИ:

1. Гарантійний термін починається з моменту реалізації Товару кінцевому покупцю (споживачу).

2. Гарантійні зобов'язання обмежується лише браком елементів, окремих частин продукції або браком в зв'язку з неякісним матеріалом

3. Гарантія не розповсюджуються на випадки не якості товару або пошкодження, що сталися в результаті неналежного зберігання товару, неправильного монтажу і збірки товару, неправильної експлуатації товару, пошкодження товару після його приймання покупцем, внаслідок впливу на товар пожежі, удару блискавкою,

повені, землетрусу, бурі, шторму, урагану, граду, зледеніння, механічного пошкодження, внаслідок умисних або необережних дій третіх осіб, співробітників покупця, експлуатації товару з порушенням інструкції по експлуатації або не за призначенням. Гарантія не розповсюджуються на частини, які в ході використання виробу схильні до природного зносу, а також пошкодження, які є наслідком природного зносу в процесі використання виробу. Гарантія не розповсюджуються на вироби, які зазнали технічних змін, доповнень або ремонту не з боку виробника

УТИЛІЗАЦІЯ

Вся продукція Laddermaster виготовлена з безпечних матеріалів і підлягає утилізації зі звичайними побутовими відходами. Драбини можливо демонтувати і розсортувати на окремі матеріали (алюміній, залізо, пластмаси).

ДРАБИНА БАГАТОФУНКЦІОНАЛЬНА

ІНСТРУКЦІЯ З ТЕХНІКИ БЕЗПЕКИ

Обов'язково прочитайте і ознайомтесь з посібником з експлуатації перед використанням та дотримуйтесь усім його правилам безпеки та інструкціям із застосуванням. Недотримання інструкції може призвести до травм або поломки інструменту.

УСТАНОВКА

1. Щоб розблокувати шарніри, змініть положення рукоятки на «» (див. схему), потім зігніть деталь у всередину.
2. Шарніри автоматично зафіксуються, як тільки драбина буде розкладена.
3. Завжди перевіряйте, щоб усі шарніри були надійно зафіксовані/закриті в потрібному положенні перед використанням драбини.
4. Кожна пара шарнірів повинна бути заблокована одночасно.
5. Дуже небезпечно намагатися міняти положення кріплень або робочих з'єднань в процесі використання драбини.
6. Завжди підтримуйте місця з'єднань в чистоті та не допускайте попадання сторонніх предметів, рекомендується накривати шарніри в процесі роботи.

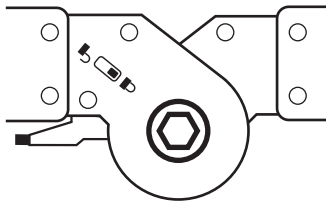

 ЗАБЛОКОВАНО / LOCKED

 РОЗБЛОКОВАНО / UNLOCKED

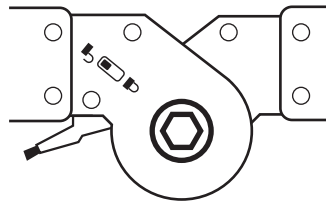



ПРИ ЗГИНАННІ ПЕТЛІ ЗАКРИЮТЬСЯ
У ПОТРІБНОМУ ПОЛОЖЕННІ

ВАЖЛИВО: Стабілізатори повинні бути встановлені перед використанням.

ІНСТРУКЦІЯ ПО ЗБІРЦІ:

1. Помістіть планку стабілізатора в кінці поздовжньої балки (див. схему).
2. Закріпіть планку стабілізатора гайкою або болтом.

УВАГА

- Щоб відкрити секцію драбини:
- Встановіть блокувальний штифт (чорний) в положення «».
 - Щоб закрити замок кріплення встановіть штифт в положенні «».

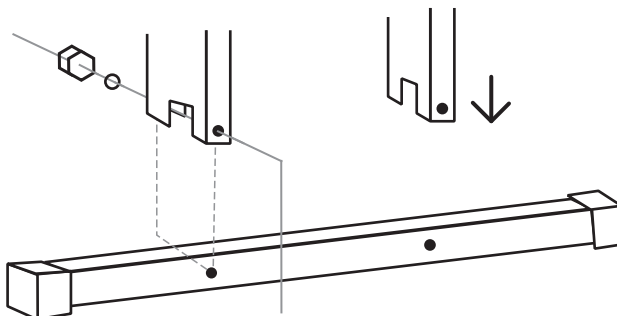

ДОГЛЯД ТА ТЕХНІЧНЕ ОБСЛУГОВУВАННЯ

1. Шарніри повинні бути змащені мастильним матеріалом хорошої якості, щоб гарантувати рухливість.
2. Шарніри слід чистити після використання, особливо якщо вони були забруднені пилом або брудом.
3. Почистіть поверхню або помийте теплою водою. Однак, якщо вода буде використана при чищенні шарнірів, необхідно повторно змастити шарніри після чистки.

ВАЖЛИВО: Драбину заборонено використовувати, якщо не вистачає будь-якої запчастини, якщо вона зношена, або вона пошкоджена.

Вказівки, згадані вище, допоможуть підтримувати максимальний термін експлуатації.

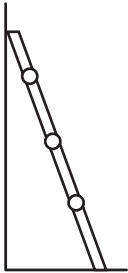

ПРЯМА ДРАБИНА

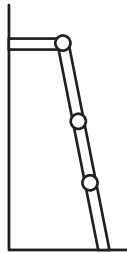

НАВІСАЮЧА ДРАБИНА

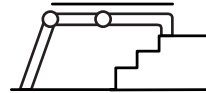

РОБОЧА ПЛОЩАДКА З
ОПОРОЮ НА ДРАБИНУ

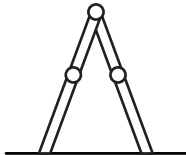

СХОДНЯ

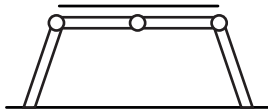

РОБОЧА ПЛОЩАДКА



ЗБЕРІГАННЯ

ІНСТРУКЦІЯ З БЕЗПЕКИ

- ця драбина може бути використана тільки в тому положенні, яке показано вище.
- під час використання драбини дотримуйтеся обережності та будьте уважні.
- завжди перевіряйте стійкість драбини, упевніться, що вона встановлена рівно і на сухій поверхні.
- завжди перевіряйте, щоб всі кріплення були в правильному положенні для використання.
- платформа може бути використана, тільки коли драбина знаходиться в одному з горизонтальних положень.
- встановіть належний кут (75 градусів) в прямому положенні.



Максимальне допустиме навантаження



Максимальне допустиме навантаження



Максимальне навантаження в положенні помсту



Максимальне допустиме навантаження



Перед експлуатацією перевірити повне розкриття боковин



Максимально 1 людина



Мінімум 1 метр від верхнього краю



Правильне положення приставних сходів



Максимальна висота підставки для однієї зі сторін помсту



Не вставати на верхні ступені



Не порушувати рівновагу при роботі і використанні



Неприпустимо тягнутися за межі драбини



Не використовуйте на нестійкій поверхні



Не використовуйте на нестійкій поверхні



Неприпустимо встановлювати сходи-поміст на поверхні під кутом



Не використовуйте у дверей і рухомих предметів



Заборонено бічний сход зі сходів



Неприпустимо підніматися на останню сходинку сходів



Не застосовувати препарат на слизькій поверхні



Не використовуйте на нестійкій поверхні



Кут установки повинен становити 65-70°



Не порушувати рівновагу при роботі і використанні



Не підкладати щось під сходи для її вирівнювання



Не застосовувати препарат на нерівній поверхні



Не спирати на круглі і невідповідні предмети



У такому положенні не підніматися на верхню частину сходів



Не вставати на верхні ступені



Не можна встановлювати драбину на додаткові поверхні, що збільшують висоту



Максимальна робоча висота



Не ставити біля електричних проводів